

# Kioto One



**Kioto One** 1185↑ × 480⇔ S8  
цвет: RAL 7022

Комплект интегрированный термостатический прямой с трубкой, левый, хром  
Маскирующий интегрированный комплект, хром  
Встроенный электронагреватель ONE



**TERMA**

SINCE 1990



# Kioto One



дизайн: Terma

## Стандартные подключения:

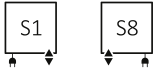

Электрический радиатор:

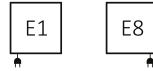

## Доступные размеры:

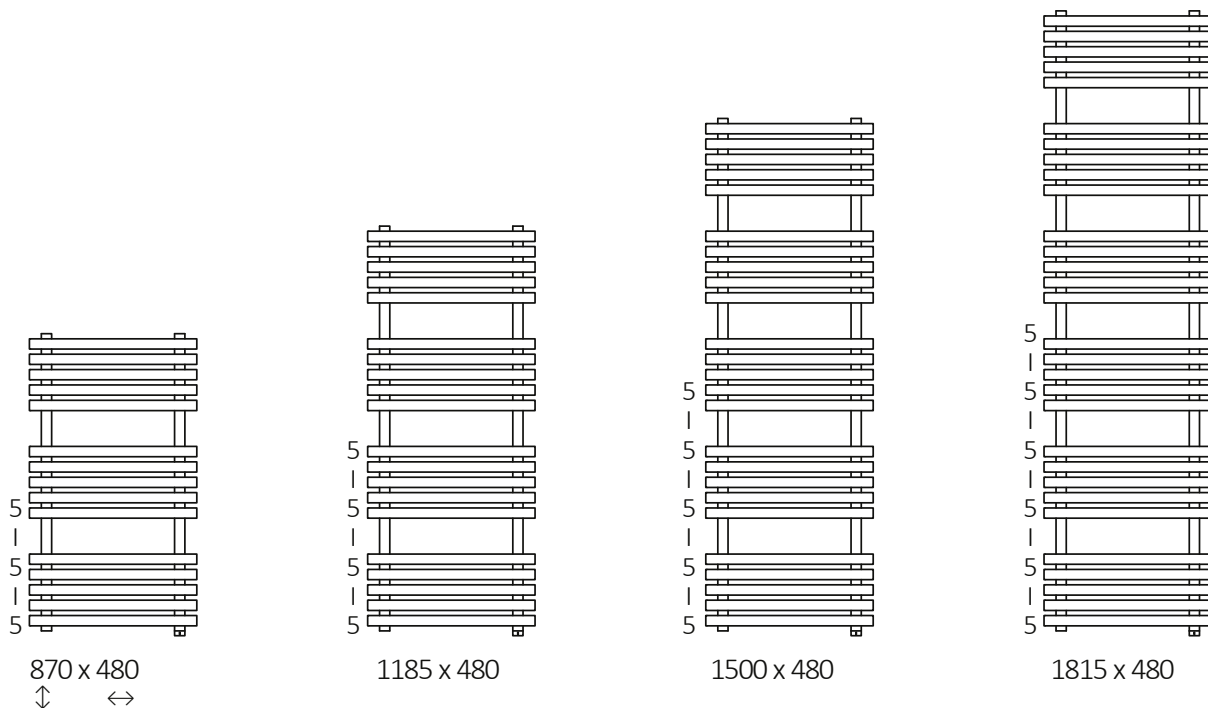

## Электрические характеристики:



**Напряжение:** 230 V / 50 Hz

**Класс изоляции:** Класс I

**Степень защиты корпуса [IP]:** IPx5

## Технические данные:

Рабочее давление: 1000 kPa Максимальная рабочая температура: 82°C

A ↓ [мм]	B ↔ [мм]	75/65/20°C [Вт]	55/45/20°C [Вт]	 [Вт]	D [мм]	E [мм]	F [мм]	 [дм³]	 [кг]	Код продукта <small>Код конфигурации стр. 5</small>
870	480	476	255	400	390	720	75	2,96	10,7	WZKIN087048
1185	480	628	336	600	390	1035	75	4,00	14,31	WZKIN118048
1500	480	780	415	800	390	1350	75	5,04	17,92	WZKIN150048
1815	480	932	496	1000	390	1665	75	6,08	21,53	WZKIN181048



## Технический рисунок:

S8

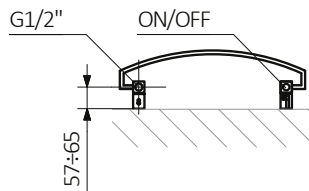

S1

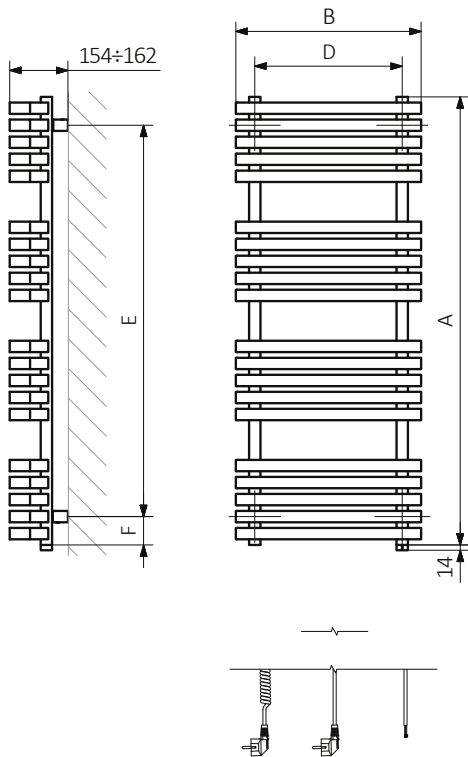
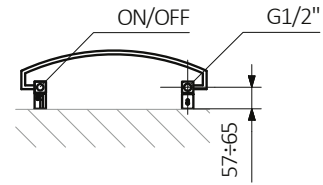

A – высота B – ширина C1-C5 – расстояние между осями подключения D – расстояние между осями крепежей по горизонтали E – расстояние между осями крепежей по вертикали F – расстояние от оси нижнего крепежа до нижнего края коллектора

**Коллектор:**

**Трубка:**

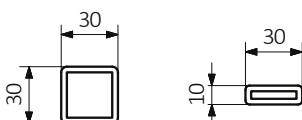



В таблицах, на страницах с техническими данными, предоставлены коды, содержащие основную информацию о продуктах. Для того, чтобы подробнее описать продукт, следует добавить полный код конфигурации. Код конфигурации следует разместить сразу же после кода продукта, как в приведённом примере.

## Построение кода конфигурации для радиатора со встроенным электронагревателем One

WZKIN087048

КОД ПРОДУКТА  
(указан в таблице около изделия)

K916S1

КОД ПРОДУКТА  
(следует вписать вручную)

Тип кабеля

**W** – прямой кабель с вилкой  
**P** – прямой кабель без вилки  
**U** – витой кабель с вилкой

Конфигурация

**K 916 S1 W**

Код упаковки

*K - картонная коробка*

Код цвета

Код подключения

Тип кабеля электронагревателя

## Построение кода конфигурации для радиатора в электрической версии с теплоносителем и встроенным электронагревателем One

WWKIN087048

КОД ПРОДУКТА  
(указан в таблице около изделия)

K916E1

КОД ПРОДУКТА  
(следует вписать вручную)

Тип кабеля

**W** – прямой кабель с вилкой  
**P** – прямой кабель без вилки  
**U** – витой кабель с вилкой

Конфигурация

**K 916 E1 P**

Код упаковки

*K - картонная коробка*

Код цвета

Код подключения

Тип кабеля электронагревателя

## Основа на дополнительной порошковой эпоксидной антикоррозионной грунтовке

**E** – Код порошковой эпоксидной грунтовки требует специального обозначения, потому что это нетипичность.

WZKIN087048 K916S1 **E** – Код нестандартности

# Kioto One



## Описание



Радиатор доступен в водной версии.



Радиатор подготовлен для работы в водно-электрической версии. Имеет возможность подключения электронагревателя.



Радиатор доступен в электрической версии с электронагревателем. Электрическая версия наполнена теплоносителем и оснащена электронагревателем. Радиатор протестирован и готов к использованию.



Тип подключения предназначенный для данного радиатора. Иконка демонстрирует место входа и выхода теплоносителя, а также термостатической головки и электронагревателя, если есть возможность их установки.



Оптимальная мощность электронагревателя для электрической и водно-электрической версий.



Вес.



Объем.



Радиатор доступен в версии хромированной.



**Цвет без доплаты**

Отсутствие доплаты за выбор цвета.