

# Pola One

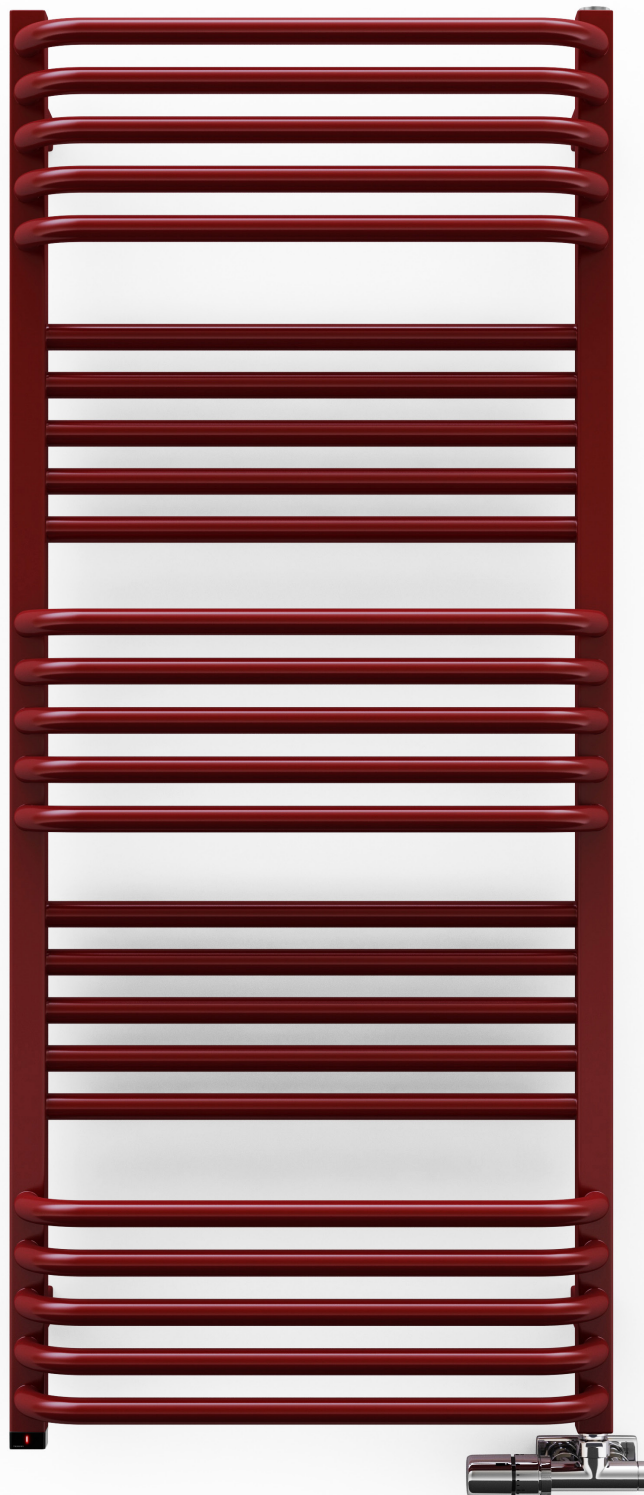

**Pola One** 1180↓ × 500↔ S1  
цвет: RAL 3004

Комплект интегрированный термостатический прямой с трубкой, правый, хром  
Маскирующий интегрированный комплект, хром  
Встроенный электронагреватель ONE

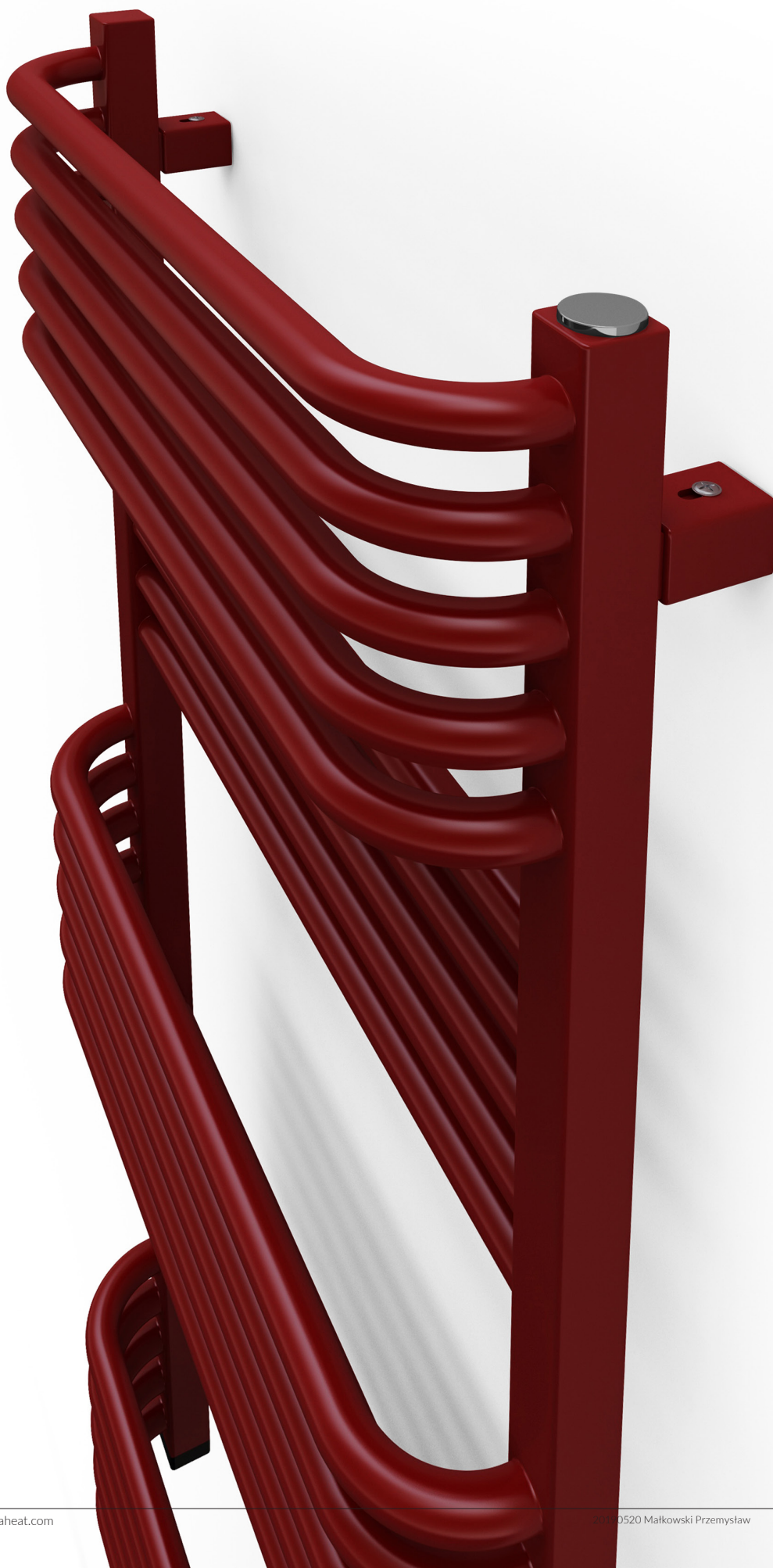



дизайн: : Terma

## Стандартные подключения:

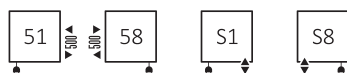

## Дополнительные подключения:

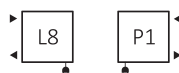

Электрический радиатор:

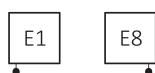

## Доступные размеры:

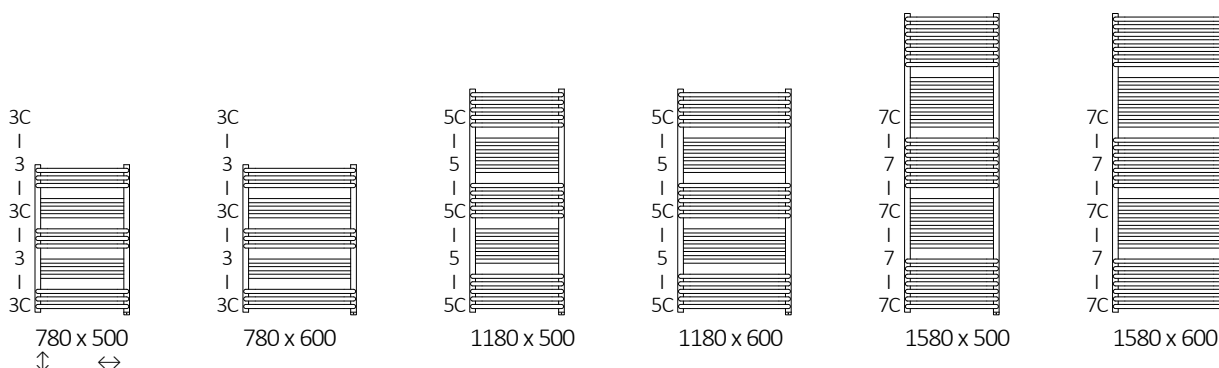



## Электрические характеристики:

<b>Напряжение:</b>	230 V / 50 Hz
<b>Класс изоляции:</b>	Класс I
<b>Степень защиты корпуса [IP]:</b>	IPx5

## Технические данные:

Рабочее давление: 1000 kPa Максимальная рабочая температура: 82°C

A ↓ [мм]	B ↔ [мм]	75/65/20°C [Вт]	55/45/20°C [Вт]	 [Вт]	D [мм]	E [мм]	F [мм]	 [дм³]	 [кг]	Код продукта <small>Код конфигурации стр. 5</small>
<b>Порошковая краска</b>										
780	500	392	211	400	470	640	70	3,27	6,99	WZPAN078050
780	600	471	254	400	570	640	70	3,72	7,99	WZPAN078060
1180	500	638	342	600	470	1040	70	5,33	11,28	WZPAN118050
1180	600	766	411	800	570	1040	70	6,07	12,95	WZPAN118060
1580	500	883	473	800	470	1440	70	7,38	15,57	WZPAN158050
1580	600	1061	568	1000	570	1440	70	8,42	17,91	WZPAN158060
<b>Гальваническое покрытие</b>										
780	500	274	140	300	470	640	70	3,27	6,72	WZPAN078050
780	600	330	168	300	570	640	70	3,72	7,68	WZPAN078060
1180	500	447	228	400	470	1040	70	5,33	10,84	WZPAN118050
1180	600	536	273	600	570	1040	70	6,07	12,44	WZPAN118060
1580	500	618	315	600	470	1440	70	7,38	14,96	WZPAN158050
1580	600	743	379	800	570	1440	70	8,42	17,20	WZPAN158060



## Технический рисунок:

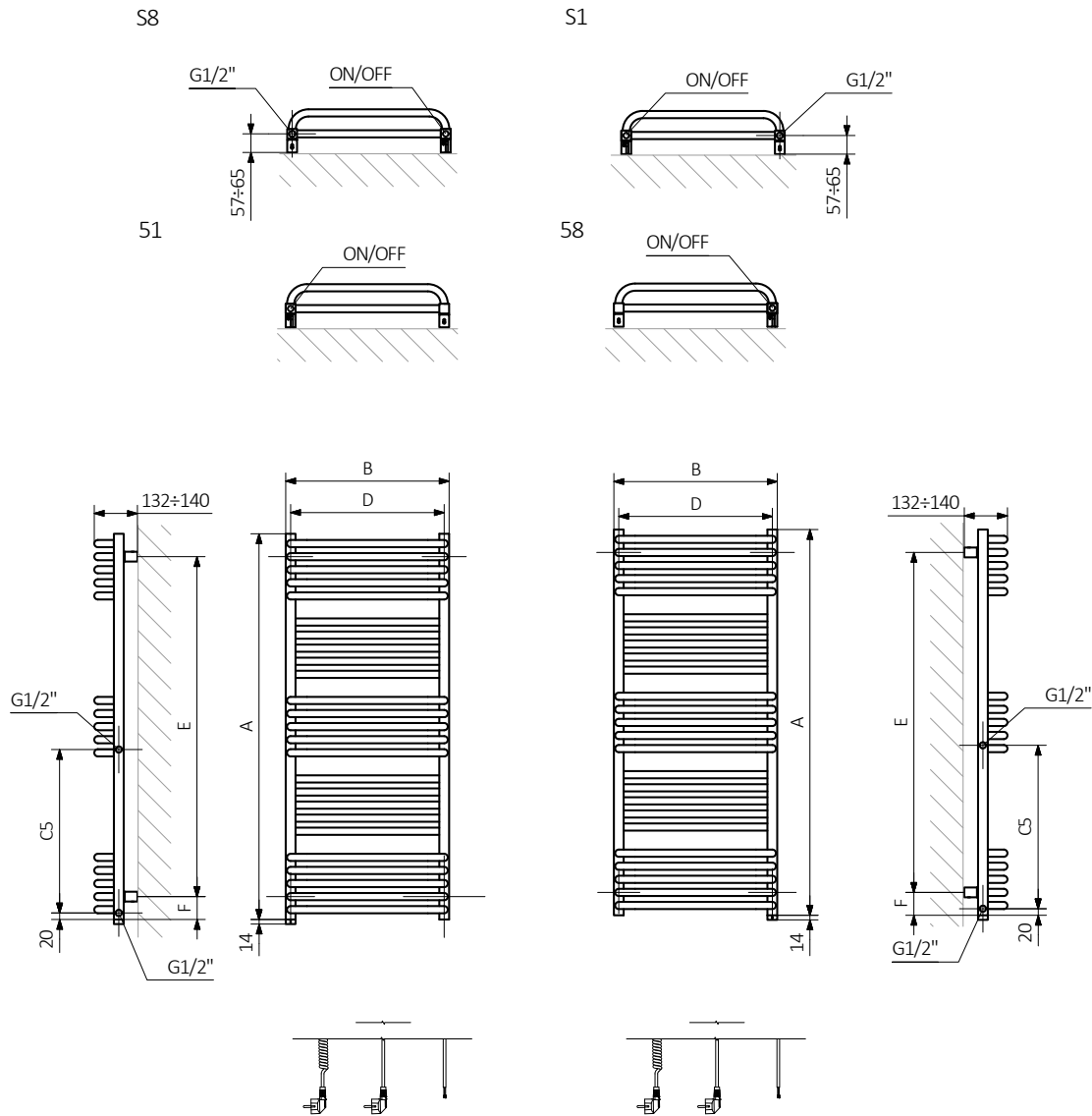

A – высота B – ширина C1-C5 – расстояние между осями подключения D – расстояние между осями крепежей по горизонтали E – расстояние между осями крепежей по вертикали F – расстояние от оси нижнего крепежа до нижнего края коллектора

**Коллектор: :**      **Трубка: :**

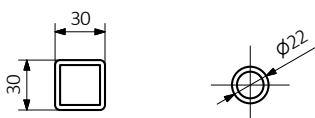



В таблицах, на страницах с техническими данными, предоставлены коды, содержащие основную информацию о продуктах. Для того, чтобы подробнее описать продукт, следует добавить полный код конфигурации. Код конфигурации следует разместить сразу же после кода продукта, как в приведённом примере.

## Построение кода конфигурации для радиатора со встроенным электронагревателем One

WZPAN078050

КОД ПРОДУКТА  
(указан в таблице около изделия)

K916S1

КОД ПРОДУКТА  
(следует вписать вручную)

Тип кабеля

**W** – прямой кабель с вилкой  
**P** – прямой кабель без вилки  
**U** – витой кабель с вилкой

Конфигурация

**K 916 S1 W**

Код упаковки

*K - картонная коробка*

Код цвета

Код подключения

Тип кабеля электронагревателя

## Построение кода конфигурации для радиатора в электрической версии с теплоносителем и встроенным электронагревателем One

WWPAN078050

КОД ПРОДУКТА  
(указан в таблице около изделия)

K916E1

КОД ПРОДУКТА  
(следует вписать вручную)

Тип кабеля

**W** – прямой кабель с вилкой  
**P** – прямой кабель без вилки  
**U** – витой кабель с вилкой

Конфигурация

**K 916 E1 P**

Код упаковки

*K - картонная коробка*

Код цвета

Код подключения

Тип кабеля электронагревателя

## Основа на дополнительной порошковой эпоксидной антикоррозионной грунтовке

**E** – Код порошковой эпоксидной грунтовки требует специального обозначения. потому что это нетипичность.

WZPAN078050 K916S1 **E** — Код нестандартности



## Описание



Радиатор доступен в водной версии.



Радиатор подготовлен для работы в водно-электрической версии. Имеет возможность подключения электронагревателя.



Радиатор доступен в электрической версии с электронагревателем. Электрическая версия наполнена теплоносителем и оснащена электронагревателем. Радиатор протестирован и готов к использованию.



Тип подключения предназначенный для данного радиатора. Иконка демонстрирует место входа и выхода теплоносителя, а также термостатической головки и электронагревателя, если есть возможность их установки.



Оптимальная мощность электронагревателя для электрической и водно-электрической версий.



Вес.



Объем.



Радиатор доступен в версии хромированной.



**Цвет без доплаты**

Отсутствие доплаты за выбор цвета.